

Table of contents

User Manual.....	1-3
安裝指南.....	4-6
Hướng dẫn sử dụng.....	7-9
Buku Panduan.....	10-12
Руководство пользователя.....	13-15
دليل المستخدم	16-18
Benutzerhandbuch.....	19-21
Manuel d'utilisation	22-24
Manual del usuario.....	25-27
Kullanıcı El Kitabı	28-30
Manual do usuário.....	31-34

User Manual

Before You Begin Package Contents

Packing List

Item	Name	Quantity	Unit	Remark
1	Host	1	Set	
2	Mounting bracket	2	Piece	
3	Foot pad	4	Piece	
4	M4x8 countersunk flat head screws(common head style) with cross recess	6	Piece	
5	Ruijie Networks Product Management Software	1	Piece	Pre-installed
6	Grounding wire	1	Piece	
7	Power cord	1	Piece	
8	Power cord retention clip	1	Piece	
9	User Manual	1	Copy	
10	Warranty card	1	Copy	

You can retrieve product supporting documents at <https://www.ruijienetworks.com>. Click Support > Technical Documents, and download the documents you need.

Installation and Networking

The RG-NBS3100-24GT4SFP switches follow the EIA standard dimensions and can be installed in 19-inch rack.

The steps of Installation are as follows:

- ① Take out two L-shape mounting brackets and six M4x8 FMO countersunk head screws

- ② Attach the mounting brackets to both sides of the switch closely and fix it with three M4x8 FMO countersunk head screws

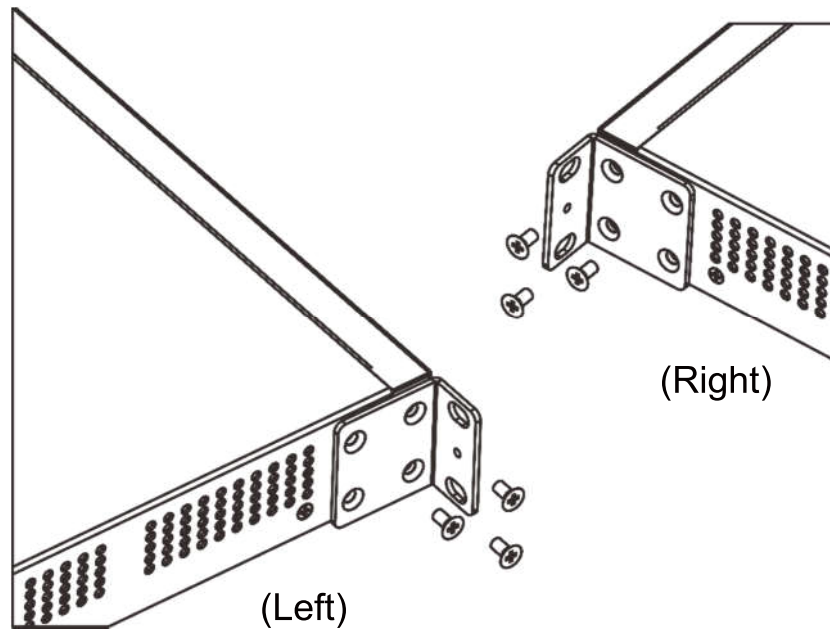

Networking

Method 1 (recommended)

Scan the QR-code on the manual or device to download Ruijie Reyee App. Follow the guide on App to set up and configure the network.



Method 2

Connect the cable to the device port and access <http://10.44.77.200> to perform configuration.

Port Information

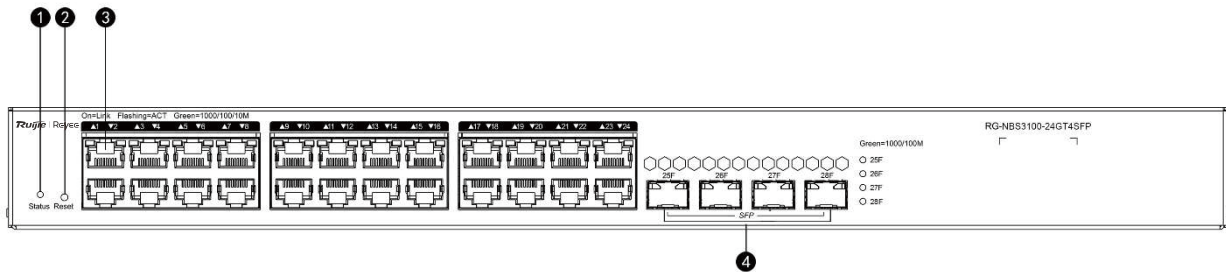

Note:	1. System status LED	3. 10/100/1000 Base-T Ethernet port
	2. Reset button	4. 1000Base-X SFP port

Specifications

Specifications		RG-NBS3100-24GT4SFP
Standard		IEEE 802.3, IEEE 802.3u, IEEE 802.3x, IEEE 802.3z
Interface		24*10/100/1000Mbps Ethernet ports
		4*100/1000 Mbps SFP ports
Switching Capacity		56 Gbps
Power Consumption		The overall maximum output power is 21W.
Dimensions (W x D x H))		440mm*165mm*44mm
Operating Environment	Temperature	0 °C - 50 °C
	Humidity	10% - 90% RH, non-condensing
Storage Environment	Temperature	-40 °C - 70 °C
	Humidity	5% - 95% RH, non-condensing

CE Warning:

Operation of this equipment in a residential environment could cause radio interference.

安裝指南

安裝準備
包裝配件

包裝配件清單

項目	名稱	數量	單位	備註
1	主機	1	台	
2	固定架	2	個	
3	腳墊	4	個	
4	M4X8 平頭十字螺絲釘	6	粒	
5	銳捷網絡產品管理軟件	1	套	已預先安裝在 主機中
6	黃綠色接地線	1	條	
7	電源線	1	條	
8	電源線防脫夾	1	個	
9	安裝指南	1	本	
10	保固手冊	1	本	

如要下載配件資料請登上銳捷網絡官方網站

<https://www.ruijienetworks.com>，選取對應的產品類別並揀選有關產品，即可下載包裝配件的產品資料。

安裝及注意事項

安裝說明

RG-NBS3100-24GT4SFP交換器符合EIA標準尺寸，可以安裝在19英吋的配線櫃中，安裝過程如下：

步驟1 從塑膠袋取出兩個L型固定架以及6粒安裝用的M4X8 FMO平頭螺絲釘

步驟2 將固定架緊貼在交換機側壁，並用3粒M4X8 FMO平頭螺絲釘將其固定，兩側安裝方法相同

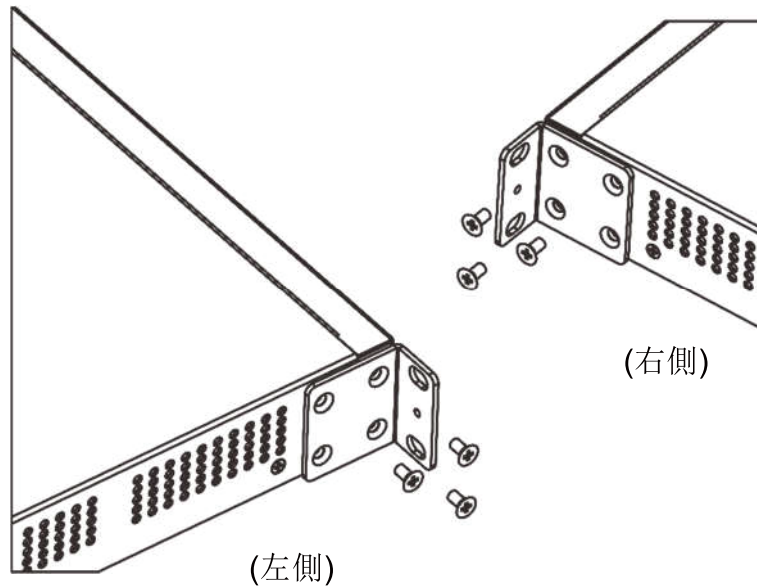

網絡設定

方法1（推薦）

掃描裝置或手冊上的QR碼以下載Ruijie Reye APP。按照APP中指引進行智能組網，快速完成網絡安裝。



方法2

將網絡電線連接到裝置插槽並存取<http://10.44.77.200>。

（推薦使用Google Chrome）

插槽資料

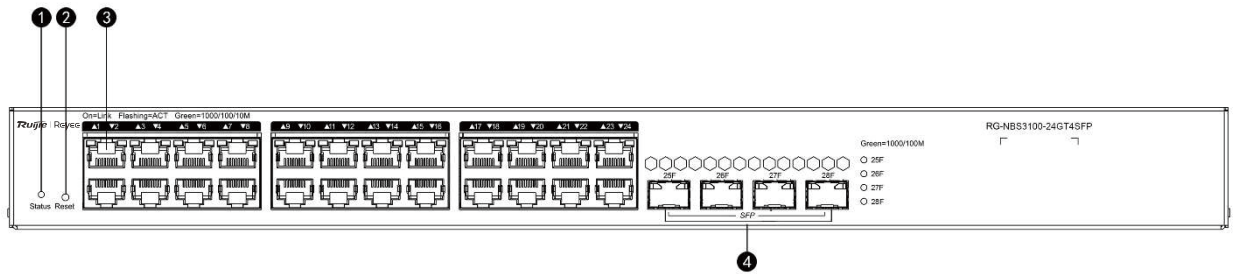

注釋： 1. 交換器系統狀態指示燈 3. 10/100/1000Base-T 自適應乙太網連接埠
 2. 重設鍵 4. 1000Base-X SFP 連接埠

產品規格

型號	RG-NBS3100-24GT4SFP	
連接埠標準	IEEE 802.3, IEEE 802.3u, IEEE 802.3x, IEEE 802.3z	
連接埠	24*10/100/1000Mbps 乙太網插槽	
	4*100/1000 Mbps SFP 插槽	
交換帶寬	56Gbps	
功率	裝置最大功率 ≤ 21W	
外形尺寸 (寬 x 深 x 高)	440mm*165mm*44mm	
工作環境	工作溫度	0 ° C - 50 ° C
	工作濕度	10% 至 90% RH
存儲環境	存儲溫度	-40 ° C - 70 ° C
	存儲濕度	5% 至 95% RH

CE 警告： 在住宅環境中使用本設備可能會造成無線電干擾。

Hướng dẫn sử dụng

Trước khi bắt đầu
Nội dung đóng gói

Danh sách đóng gói

Mục	Tên	Số lượng	Đơn vị	Ghi chú
1	Máy chủ	1	Bộ	
2	Giá gắn	2	Cái	
3	Đệm chân	4	Cái	
4	Vít đầu phẳng chìm với lỗ chéo M4x8 (kiểu đầu thông dụng)	6	Cái	
5	Phần mềm quản lý sản phẩm Ruijie Networks	1	Cái	Trước cài đặt
6	Dây nối đất	1	Cái	
7	Dây nguồn	1	Cái	
8	Kẹp giữ dây nguồn	1	Cái	
9	Hướng dẫn sử dụng	1	Bản	
10	Phiếu bảo hành	1	Bản	

Bạn có thể tìm kiếm tài liệu hỗ trợ sản phẩm tại <https://www.ruijienetworks.com>. Nhấp vào Hỗ trợ > Tài liệu Kỹ thuật và tải xuống các tài liệu bạn cần.

Lắp đặt và kết nối mạng

Các switch RG-NBS3100-24GT4SFP tuân theo kích thước tiêu chuẩn của EIA và có thể được lắp vào rack 19 inch.

Các bước lắp đặt như sau:

- ① Lấy hai giá đỡ hình chữ L và sáu vít đầu chìm M4x8 FMO
- ② Gắn chặt giá đỡ vào cả hai mặt của switch và cố định bằng ba vít đầu chìm M4x8 FMO

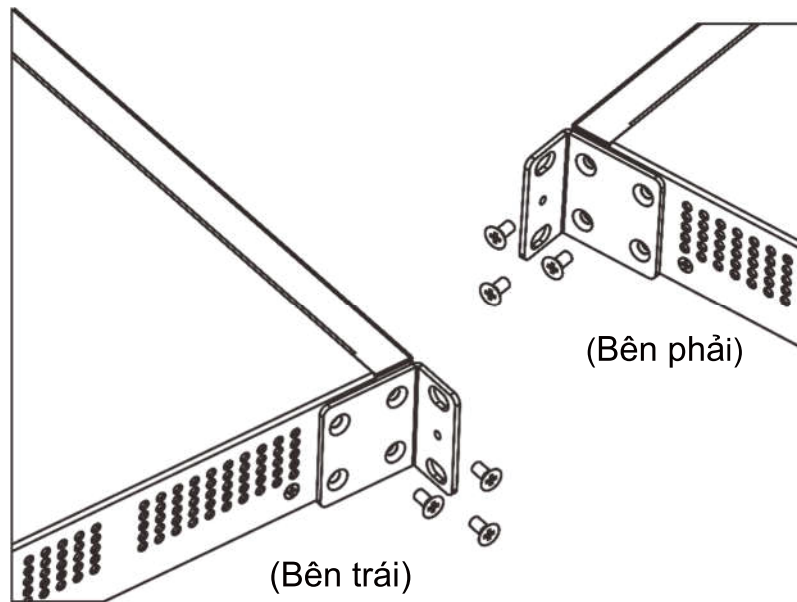

Kết nối mạng

Cách 1 (khuyến nghị)

Quét mã QR trên hướng dẫn sử dụng hoặc thiết bị để tải xuống Ứng dụng RuijieReyee. Thực hiện theo hướng dẫn trên Ứng dụng để thiết lập và cấu hình mạng.



Cách 2

Kết nối cáp với cổng thiết bị và truy cập <http://10.44.77.200> để thực hiện cấu hình.

Thông tin cổng

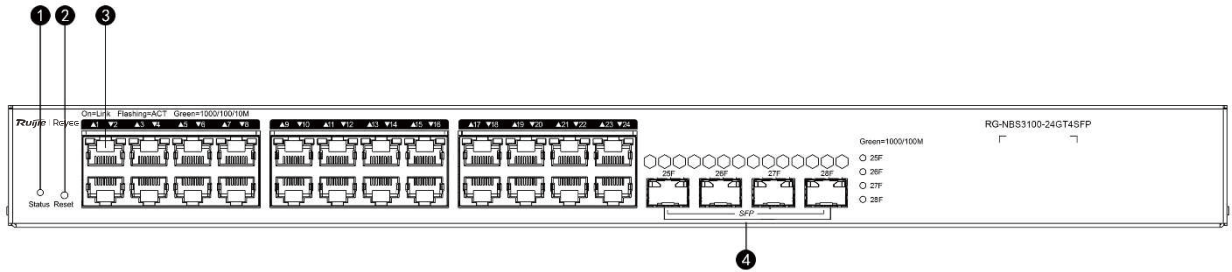

Ghi chú:	1. Đèn LED báo trạng thái hệ thống	3. Cổng Ethernet 10/100/1000 Base-T
	2. Nút Reset (Đặt lại)	4. Cổng 1000Base-X SFP

Thông số kỹ thuật

Thông số kỹ thuật		RG-NBS3100-24GT4SFP
Tiêu chuẩn		IEEE 802.3, IEEE 802.3u, IEEE 802.3x, IEEE 802.3z
Cổng		24*10/100/1000Mbps Cổng Ethernet 4*100/1000 Mbps Cổng SFP
Công suất chuyển mạch		56 Gbps
Điện năng tiêu thụ		Tổng công suất tối đa là 21W.
Kích thước (R x S x C)		440mm*165mm*44mm
Môi trường hoạt động	Nhiệt độ	0°C - 50°C
	Độ ẩm	10% - 90% RH, không ngưng tụ
Môi trường bảo quản	Nhiệt độ	-40°C - 70°C
	Độ ẩm	5% - 95% RH, không ngưng tụ

Cảnh báo:

Trong quá trình hoạt động ở khu vực dân cư, thiết bị này có thể gây ra nhiễu sóng vô tuyến.

Buku Panduan

Sebelum Anda Memulai
Isi Paket

Isi Paket

No.	Nama	Jumlah	Satuan	Catatan
1	Unit perangkat	1	Set	
2	<i>Bracket</i> pendukung	2	Buah	
3	Bantalan kaki	4	Buah	
4	M4x8 Sekrup berkepala rata (tipe kepala umum) dengan pola silang	6	Buah	
5	Piranti lunak Pengelola Produk Ruijie Networks	1	Buah	Pra-Instalasi
6	Kabel <i>grounding</i>	1	Buah	
7	Kabel daya	1	Buah	
8	Klip penyimpan kabel daya	1	Buah	
9	Buku panduan	1	Salin	
10	Kartu garansi	1	Salin	

Anda bisa mendapatkan dokumen pendukung produk di halaman <https://www.ruijienetworks.com>. Klik Bantuan > Dokumen Teknis, dan unduh dokumen yang anda butuhkan.

Instalasi dan Jaringan

Switch RG-NBS3100-24GT4SFP telah memenuhi ukuran standar EIA dan dapat dipasang pada rak 19-inci.

Langkah pemasangan adalah sebagai berikut:

- ① Ambil dua *bracket* pendukung berbentuk L dan enam sekrup M4x8 FMO
- ② Tempelkan *bracket* pendukung pada dua sisi *switch* dan kencangkan menggunakan tiga sekrup M4x8 FMO

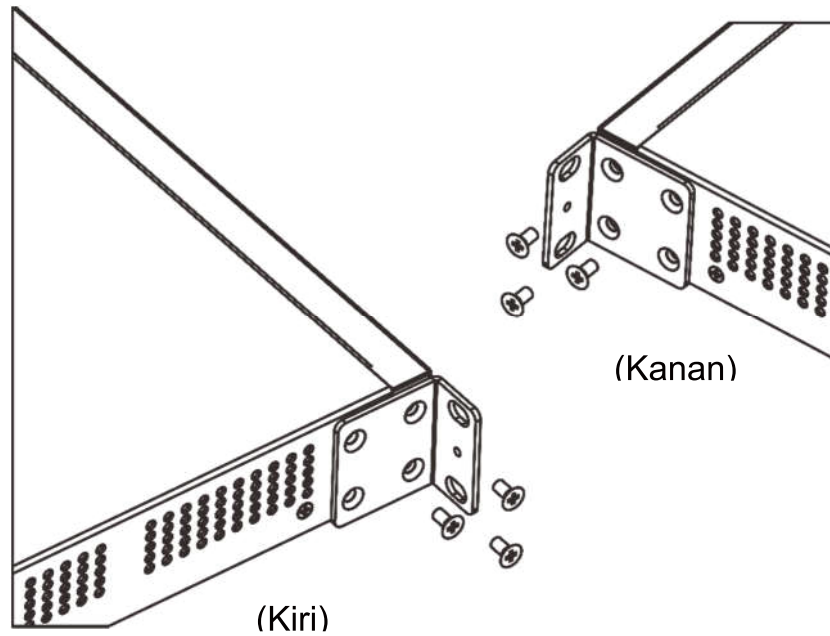

Jaringan

Cara Pertama (Direkomendasikan)

Pindai QR-code pada buku panduan atau perangkat untuk mengunduh aplikasi RuijieReyee, lalu konfigurasi jaringan sesuai panduan pada aplikasi.



Cara Kedua

Hubungkan kabel ke port perangkat lalu buka <http://10.44.77.200> untuk memulai konfigurasi.

Informasi Port

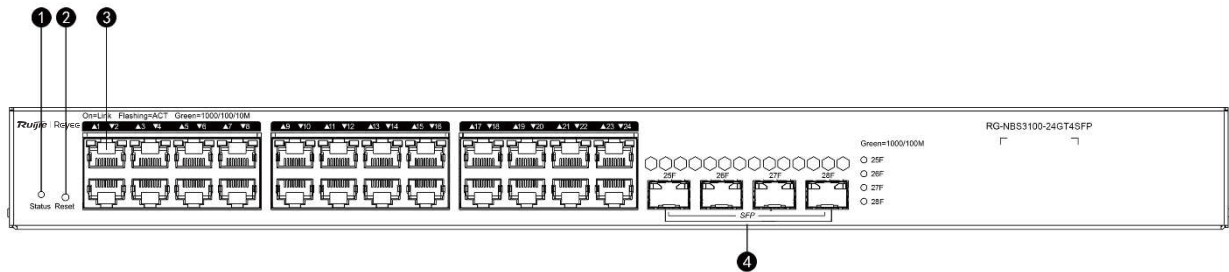

Catatan:	1. Status LED Sistem	3. Port ethernet 10/100/1000 Base-T
	2. Tombol <i>reset</i>	4. Port SFP 1000 Base-X

Spesifikasi

Spesifikasi		RG-NBS3100-24GT4SFP
Standar		IEEE 802.3, IEEE 802.3u, IEEE 802.3x, IEEE 802.3z
Port		24 port ethernet 10/100/1000Mbps 4 port 100/1000 Mbps Port SFP
Kapasitas Switching		56 Gbps
Konsumsi Daya		Keluaran daya maksimal keseluruhan adalah 21W.
Dimensi (P x L x T)		440mm*165mm*44mm
Lingkungan Penggunaan	Suhu	0 °C - 50 °C
	Kelembaban	10% - 90% RH, tidak berembun
Lingkungan Penyimpanan	Suhu	-40 °C - 70 °C
	Kelembaban	5% - 95% RH, tidak berembun

Peringatan CE:

Penggunaan perangkat ini pada kawasan hunian dapat menyebabkan gangguan sinyal radio.

Руководство пользователя

До началом работы проверьте содержание коробки

Комплектация

п/п	Наименование	Количество	Единицы измерения	Примечание:
1	Коммутатор	1	комплект	
2	Монтажный кронштейн	2	шт.	
3	Мягкая ножка	4	шт.	
4	Винты М4х8 с обычной потайной головкой и крестообразным шлицем	6	шт.	
5	Программное обеспечение для управления продуктами Ruijie Networks	1	шт.	Поставляется установленным на устройство
6	Провод заземления	1	шт.	
7	Сетевой шнур	1	шт.	
8	Хомут для фиксации сетевого шнура	1	шт.	
9	Руководство пользователя	1	экземпляр	
10	Гарантийный талон	1	экземпляр	

Сопроводительную документацию по устройству можно получить на сайте <https://www.ruijienetworks.com>. Выберите Support (Поддержка) > Technical Documents (Техническая документация) и загрузите необходимые документы.

Монтаж и создание конфигурации сети

Коммутаторы RG-NBS3100-24GT4SFP соответствуют стандартным размерам EIA и могут устанавливаться в 19-дюймовую стойку.

Порядок монтажа:

- ① Возьмите 2 L-образных монтажных кронштейна и 6 винтов M4x8 FMO с потайной головкой.
- ② Закрепите монтажные кронштейны с обеих сторон коммутатора с помощью 3 винтов M4x8 FMO на каждый кронштейн.

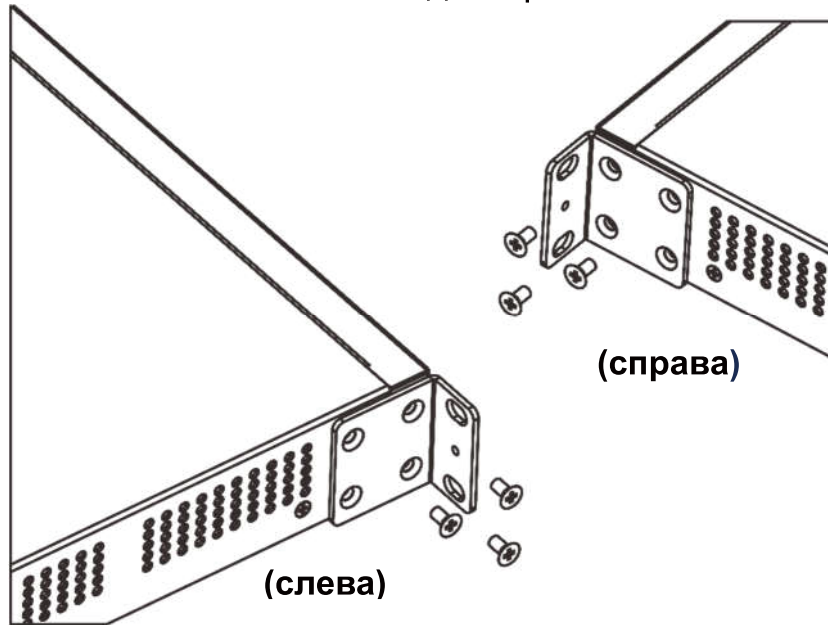

Создание конфигурации сети

1-й способ (рекомендуемый)

Отсканируйте QR-код в инструкции по эксплуатации или на устройстве для загрузки приложения Ruijie Reeye. Следуйте инструкциям приложения для создания конфигурации сети.



2-й способ

Подключите кабель к порту устройства и зайдите на веб-страницу <http://10.44.77.200> для выполнения конфигурации.

Порты

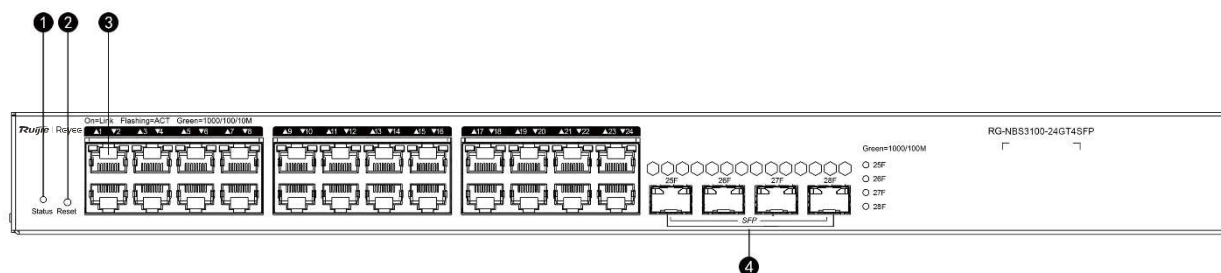

Примечание:	1- Светодиодный индикатор статуса системы	3- Порт Ethernet 10/100/1000 Порт Base-T
	2- Кнопка сброса	4- Порт SPF 1000Base-X

Характеристики

Модель		RG-NBS3100-24GT4SFP
Поддержка стандартов		IEEE 802.3, IEEE 802.3u, IEEE 802.3x, IEEE 802.3z
Порты		24 портов Ethernet 10/100/1000 Мбит/с 4 порта SFP 100/1000 Мбит/с
Коммутационная ёмкость		56 Гбит/с
Энергопотребление		Общая максимальная выходная мощность составляет 14 Вт.
Размеры (Ш x Г x В)		440мм*165мм*44мм
Условия эксплуатации	Температура	0 °C - 50 °C
	Влажность	10% - 90% относительной влажности, без конденсации
Условия хранения	Температура	-40 °C - 70 °C
	Влажность	5% - 95% относительной влажности, без конденсации

Предупреждение согласно требованиям Совета Европы:

Эксплуатация данного устройства в жилых помещениях может вызвать радиопомехи.

دليل المستخدم

قبل البدء
محتويات العبوة

قائمة محتويات العبوة

العنصر	الاسم	الكمية	الوحدة	ملحوظة
1	مضيف	1	مجموعة	
2	كثيفة التثبيت	2	قطعة	
3	القاعدة السفلية	4	قطعة	
4	براغي مخروطية برأس صليبية مسطح مقاس M4x8 (الرأس الشائع)	6	قطعة	
5	برمجيات إدارة مُنتجات شركة Ruijie Networks	1	قطعة	مثبت بشكل مسبق
6	سلك التأريض	1	قطعة	
7	سلك الطاقة	1	قطعة	
8	مشبك تثبيت سلك الطاقة	1	قطعة	
9	دليل المستخدم	1	نسخة	
10	بطاقة الضمان	1	نسخة	

يُمكنك الحصول على مُستندات الدعم الخاصة بالمنتج على الرابط
<https://www.ruijienetworks.com> انقر فوق Support (الدعم) < Technical Documents (المستندات الفنية)، ثم نزل المُستندات التي تحتاج إليها.

التركيب والربط بالشبكة

المُبدلات RG-NBS3100-24GT4SFP مُطابقة لمعايير تحالف الصناعات الإلكترونية (EIA) ويُمكن

تركيبها على حامل مقاس 19 بوصة.

خطوات التركيب كما يلي:

- ① جهّز كتيفتي تثبيت على شكل حرف L وستة براغي مخروطية برأس صليبية مسطح مقاس M4x8.
 ② ثبت كتيفتي التثبيت على جانبي المبدّل بإحكام، باستخدام ثلاثة براغي مخروطية برأس صليبية مسطح مقاس M4x8.

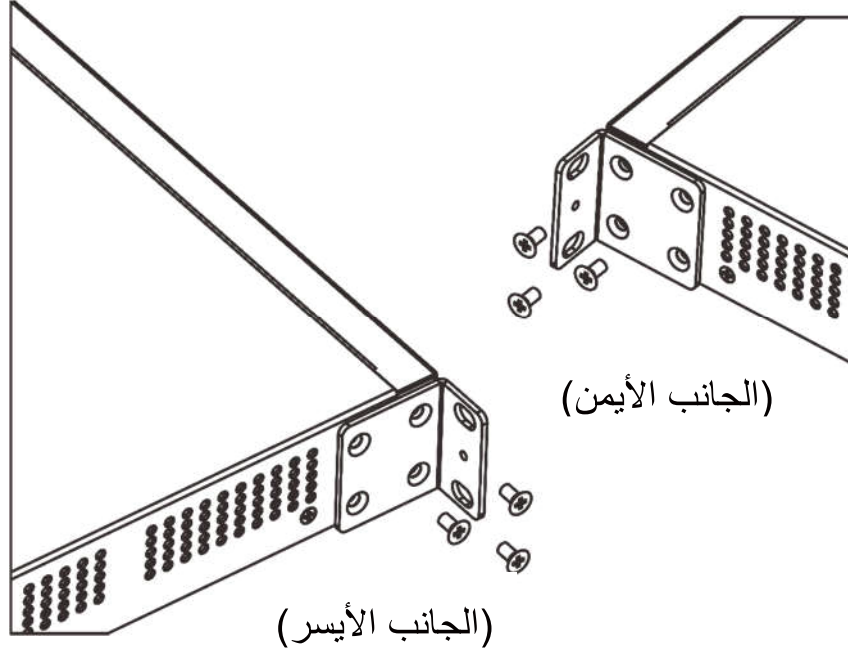

الربط بالشبكة

الطريقة 1 (موصى بها)

امسح ضوئياً رمز QR المطبوع على الدليل أو على الجهاز، لتنزيل تطبيق Ruijie Reye. اتبع

إرشادات التطبيق لتجهيز وتهيئة الشبكة.



الطريقة 2

قم بتوصيل الكابل بمنفذ الجهاز وانتقل إلى العنوان <http://10.44.77.200> لإتمام التهيئة.

معلومات المنفذ

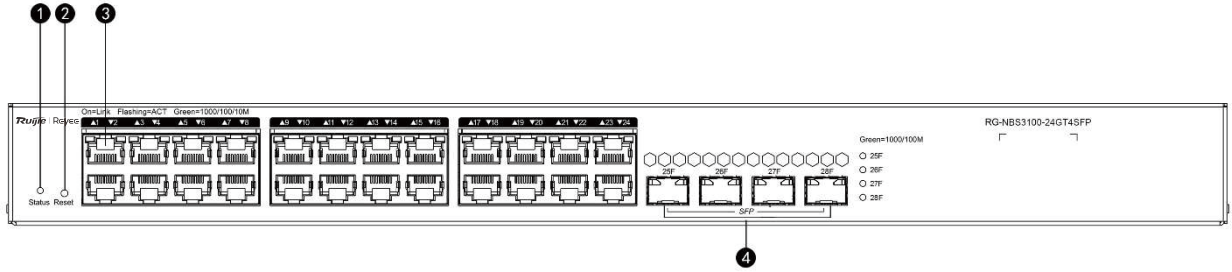

3. منفذ الإيثرنت وفق المعيار T-Base بسرعة 10/100/1000 ميجابت/ثانية
4. منفذ SFP وفق المعيار X-1000Base

1. مؤشر LED لبيان حالة النظام
2. زر إعادة التعيين

ملاحظة:

المواصفات

المواصفات	RG-NBS3100-24GT4SFP
المعيار	IEEE 802.3, IEEE 802.3u, IEEE 802.3x, IEEE 802.3z
الواجهة	عدد 24 منفذ إيثرنت بسرعة 10/100/1000 ميجابت/ثانية
	عدد 4 منافذ SFP بسرعة 100/1000 ميجابت/ثانية
سعة التبديل	56 جيجابت/ثانية
استهلاك الطاقة	الحد الأقصى الإجمالي لطاقة الخرج هو 21 واط.
الأبعاد (العرض × العمق × الارتفاع)	440 مم × 165 مم × 44 مم
بيئة التشغيل	درجة الحرارة
	الرطوبة
بيئة التخزين	درجة الحرارة
	الرطوبة

تحذير CE:

قد يتسبب تشغيل هذا الجهاز داخل المساكن في التشويش على إشارة الراديو.

Benutzerhandbuch

Erste Schritte Packungsinhalt

Packliste

Artikel	Name	Menge	Einheit	Bemerkung
1	Host	1	Gerät	
2	Montagehalterung	2	Stück	
3	Fußpolster	4	Stück	
4	M4x8 Senkkopf-Flachkopfschrauben (normale Kopfform) mit Kreuzschlitz	6	Stück	
5	Ruijie Networks Product Management Software	1	Stück	Vorinstalliert
6	Erdungskabel	1	Stück	
7	Netzkabel	1	Stück	
8	Halteklammer für Netzkabel	1	Stück	
9	Benutzerhandbuch	1	Kopie	
10	Garantiekarte	1	Kopie	

Produktbegleitende Dokumente können Sie abrufen unter <https://www.ruijienetworks.com>. Klicken Sie auf Support > Technische Dokumente und laden Sie die gewünschten Dokumente herunter.

Installation und Vernetzung

Die RG-NBS3100-24GT4SFP Switches entsprechen dem EIA-Standard und können in ein 19-Zoll-Rack eingebaut werden.

Die Installationsschritte sind wie folgt:

- ① Entnehmen Sie zwei L-förmige Montagehalterungen und sechs M4x8 FMO-Senkkopfschrauben.

- ② Bringen Sie die Montagehalterungen an beiden Seiten des Switchs fest an und befestigen Sie sie mit drei M4x8 FMO-Senkkopfschrauben.

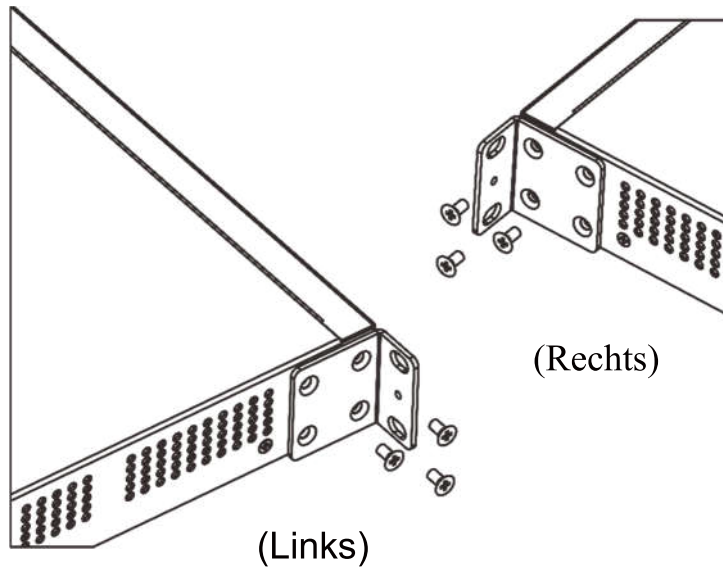

Vernetzung

Methode 1 (empfohlen)

Scannen Sie den QR-Code auf dem Handbuch oder Gerät, um die Ruijie ReyeeApp herunterzuladen. Folgen Sie für die Einrichtung und Konfiguration des Netzwerks den Anweisungen in der App.



Methode 2

Schließen Sie das Kabel an den Geräteanschluss an und besuchen Sie <http://10.44.77.200>, um die Konfiguration durchzuführen.

Informationen zum Anschluss

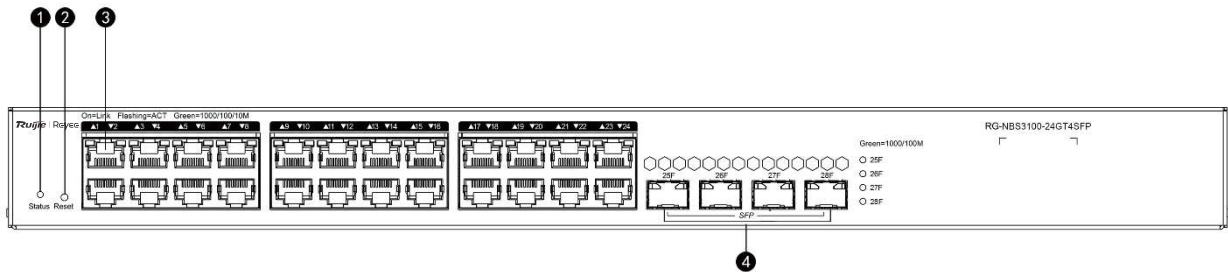

Hinweis:	1. Systemstatus-LED 2. Reset-Taste	3. 10/100/1000 Base-T Ethernet-Anschluss 4. 1000Base-X SFP-Anschluss
----------	---------------------------------------	---

Spezifikatione

Spezifikationen		RG-NBS3100-24GT4SFP
Standard		IEEE 802.3, IEEE 802.3u, IEEE 802.3x, IEEE 802.3z
Schnittstelle		24*10/100/1000 Mb/s Ethernet-Anschlüsse 4*100/1000 Mb/s SFP-Anschluss
Schaltkapazität		56 Gb/s
Leistungsaufnahme		Die maximale Gesamtausgangsleistung beträgt 21 W.
Abmessungen (B x T x H)		440 mm*165 mm*44 mm
Nutzungsumgebung	Temperatur	0–50 °C
	Luftfeuchtigkeit	10–90 % RH, nicht kondensierend
Lagerumgebung	Temperatur	-40–70 °C
	Luftfeuchtigkeit	5–95 % RH, nicht kondensierend

CE-Hinweis:

Der Betrieb dieses Geräts in einer Wohnumgebung könnte Funkstörungen verursachen.

Manuel d'utilisation

Avant de commencer
Contenu du paquet

Liste d'emballage

Élément	Nom	Quantité	Unité	Remarque
1	Hôte	1	Jeu	
2	Support de montage	2	Pièce	
3	Coussin de pied	4	Pièce	
4	Vis à tête plate fraisée M4x8 (style tête commune) cruciforme	6	Pièce	
5	Logiciel de gestion de produit réseau de Ruijie	1	Pièce	Preassemblage
6	Fil de terre	1	Pièce	
7	Cordon d'alimentation	1	Pièce	
8	Pince de maintien du cordon d'alimentation	1	Pièce	
9	Manuel d'utilisation	1	Copie	
10	Carte de garantie	1	Copie	

Vous pouvez récupérer tous les documents accompagnant les produits sur <https://www.ruijienetworks.com>. Cliquez sur Support > Documents techniques, et téléchargez les documents dont vous avez besoin.

Installation et mise en réseau

Les commutateurs RG-NBS3100-24GT4SFP respectent les dimensions standard EIA et peuvent être installés dans un rack 19 pouces.

Les étapes d'installation sont les suivantes :

- ① Sortez deux supports de montage en forme de L et six vis à tête

fraisée M4x8 FMO

② Fixez étroitement les supports de montage des deux côtés du commutateur et fixez-le avec trois vis à tête fraisée M4x8 FMO

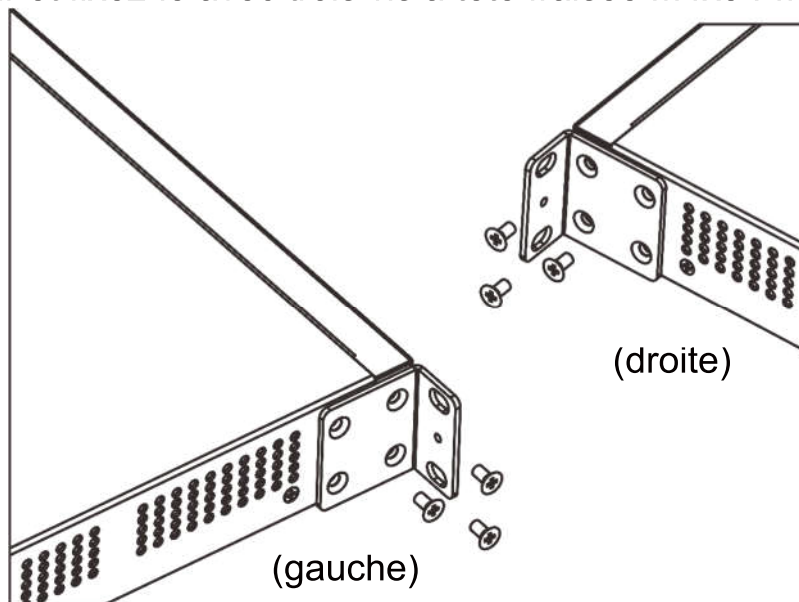

Mise en réseau

Méthode 1 (recommandée)

Scannez le code QR figurant sur le manuel ou l'appareil pour télécharger l'application RuijieReyee. Suivez le guide de l'application pour établir et configurer le réseau.



Méthode 2

Connectez le câble au port de l'appareil et accédez à <http://10.44.77.200> pour effectuer la configuration.

Informations sur le port

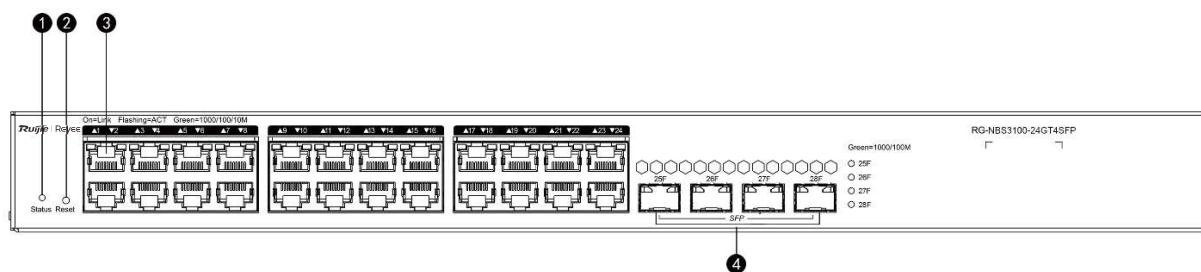

Remarque :	1. DEL d'état du système 2. Bouton de réinitialisation	3. Port Ethernet 10/100/1 000 Base-T 4. Port SFP 1 000
------------	---	--

Spécifications

Spécifications		RG-NBS3100-24GT4SFP
Norme		IEEE 802.3, IEEE 802.3u, IEEE 802.3x, IEEE 802.3z
Interface		24 x port Ethernet 10/100/1 000 Mbps 4 x port SFP 100/1 000 Mbps
Capacité de commutation		56 Gbps
Consommation d'énergie		La puissance de sortie maximale globale est de 21 W.
Dimensions (l x P x H)		440 x 165 x 44 mm
Environnement d'exploitation	Température	0 à 50 °C
	Humidité	10 à 90 % de HR, sans condensation
Environnement de stockage	Température	-40 à 70 °C
	Humidité	5 à 95 % de HR, sans condensation

Avertissement CE :

L'utilisation de cet équipement dans un environnement résidentiel peut provoquer des interférences radio.

Manual del usuario

Antes de empezar
Contenido del paquete

Lista de contenido

Elemento	Nombre	Cantidad	Unidad	Observación
1	Switch	1	Conjunto	
2	Soporte de montaje	2	Pieza	
3	Soporte de base	4	Pieza	
4	Tornillos de cabeza plana avellanada M4x8 (modelo de cabeza común) con ranura en forma de cruz	6	Pieza	
5	Software de gestión de productos Ruijie Networks	1	Pieza	Preposición
6	Cable de conexión a tierra	1	Pieza	
7	Cable de alimentación	1	Pieza	
8	Clip de retención del cable de alimentación	1	Pieza	
9	Manual de usuario	1	Copia	
10	Tarjeta de garantía	1	Copia	

Puede obtener los documentos de soporte del producto en <https://www.ruijienetworks.com>. Haga clic en Soporte > Documentos técnicos y descargue los documentos que necesite.

Instalación y redes

Los conmutadores RG-NBS3100-24GT4SFP cumplen con las normas EIA relativas a las dimensiones y pueden instalarse en un bastidor de 19 pulgadas (48,26cm)

Los pasos para realizar la instalación son los siguientes:

- ① Tome dos soportes de montaje en forma de L y seis tornillos de cabeza avellanada M4x8 FMO
- ② Coloque los soportes de montaje a ambos lados del conmutador con cuidado y fíjelos con tres tornillos de cabeza avellanada M4x8 FMO

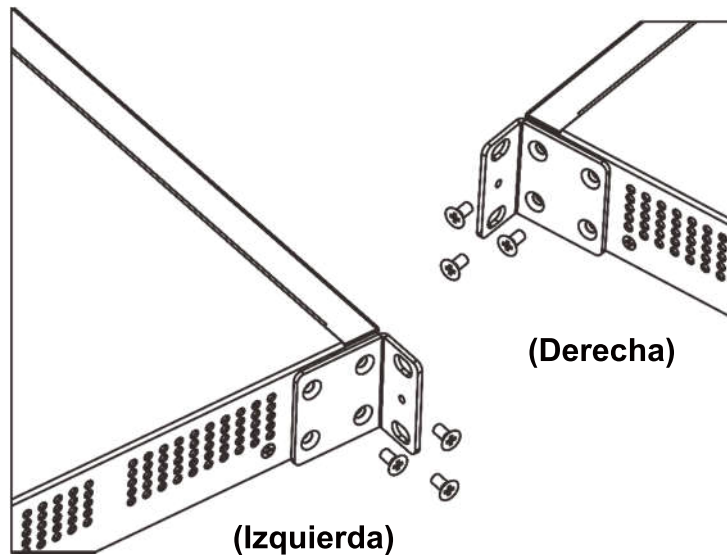

Redes

Método 1 (recomendado)

Escanee el código QR en el manual o el dispositivo para descargar la aplicación Ruijie Reyee. Siga la guía de la aplicación para instalar y configurar la red.



Método 2

Conecte el cable al puerto del dispositivo y acceda a <http://10.44.77.200> para llevar a cabo la configuración.

Información del puerto

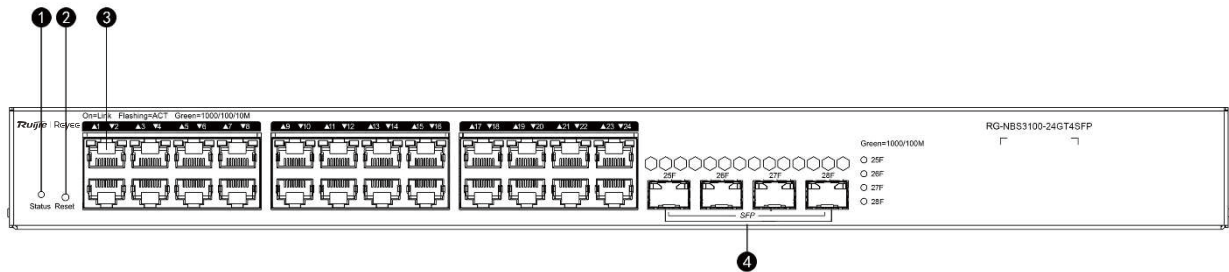

Nota:	1. LED de estado del sistema 2. Botón de reinicio	3. Puerto Ethernet 10/100/1000 Base-T 4. Puerto SFP 1000Base-X
-------	--	---

Especificaciones

Especificaciones		RG-NBS3100-24GT4SFP
Norma		IEEE 802.3, IEEE 802.3u, IEEE 802.3x, IEEE 802.3z
Interfaz		24 Puertos Ethernet de 10/100/1000 Mbps
		4 Puertos SFP de 100/1000 Mbps
Capacidad de conmutación		56 Gbps
Consumo de energía		La potencia de salida máxima total es de 21W.
Dimensiones (An. x Pr. x Al.)		440mm*165mm*44mm
Entorno operativo	Temperatura	Entre 0 °C y 50 °C.
	Humedad	Humedad relativa entre 10% y 90%, sin condensación
Entorno de almacenamiento	Temperatura	Entre -40 °C y 70 °C.
	Humedad	Humedad relativa entre 5% y 95%, sin condensación

Advertencia CE:

El funcionamiento de este equipo en un entorno doméstico puede provocar interferencias de radio.

Kullanıcı El Kitabı

Başlamadan Önce

Paket İçeriği

Paket İçeriği Listesi

Öge	Ad	Miktar	Birim	Notlar
1	Host	1	Set	
2	Bağlantı parçası	2	Adet	
3	Ayak tamponu	4	Adet	
4	M4x8 konik havşa başlı çapraz oyuklu vida (yaygın vida başı biçimi)	6	Adet	
5	Ruijie Networks Ürün Yönetimi Yazılımı	1	Adet	Önceden kurulmuş
6	Topraklama kablosu	1	Adet	
7	Güç kablosu	1	Adet	
8	Güç kablosu tutucu klipsi	1	Adet	
9	Kullanıcı El Kitabı	1	Kopya	
10	Garanti kartı	1	Kopya	

Ürün destekleyici dokümanlara <https://www.ruijienetworks.com> adresinden erişebilirsiniz. Support > Technical Documents (Destek > Teknik Dokümanlar) üzerine tıklayarak ihtiyacınız olan dokümanları karşıdan yükleyebilirsiniz.

Kurulum ve Ağ Oluşturma

RG-NBS3100-24GT4SFP anahtarları, EIA standart boyutlarına uygun olup 19-inç çatı içerisine takılabilir. Kurulum adımları aşağıdaki gibidir:

① İki adet L-tipi bağlantı parçasını ve altı adet M4x8 FMO havşa başlı vidayı paketten çıkartın.

②Bağlantı parçalarını anahtarın her iki tarafına sıkıca takın ve üç adet M4x8 FMO havşa başlı vida ile sabitleyin.

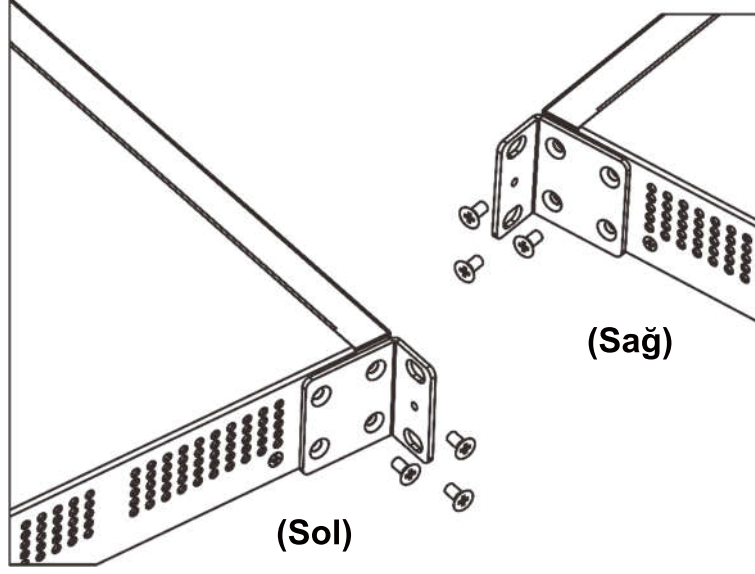

Ağ oluşturma

Yöntem 1 (Tavsiye Edilen)

Uygulamayı karşıdan yüklemek için aygıt veya el kitabı üzerindeki Kare Kodu (QR-code) okutun. Ağı kurmak ve yapılandırmak için Uygulamada içerisindeki kılavuzu takip edin.



Yöntem 2

Kabloyu aygıt bağlantı noktasına (port) takın ve yapılandırmayı gerçekleştirmek için <http://10.44.77.200> adresini ziyaret edin.

Bağlantı Noktası (Port) Bilgileri

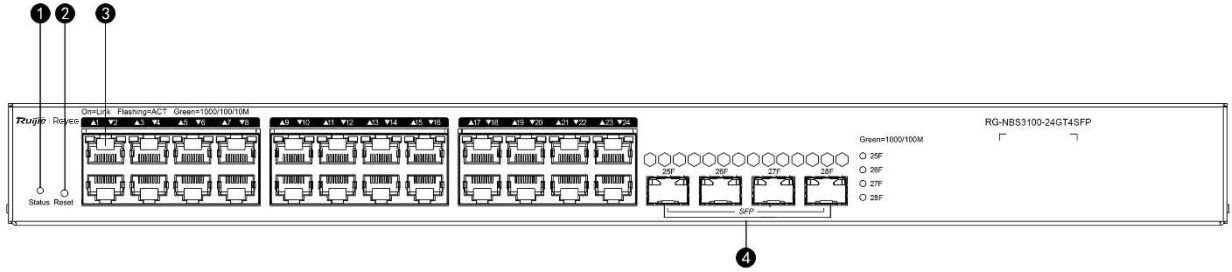

Not:	1. Sistem durum LED'i	3. 10/100/1000 Base-T Ethernet portu
	2. Sıfırla (Reset) düğmesi	4. 1000Base-X SFP portu

Özellikler

Özellikler	RG-NBS3100-24GT4SFP	
Standart	IEEE 802.3, IEEE 802.3u, IEEE 802.3x, IEEE 802.3z	
Arayüz	24*10/100/1000Mbps Ethernet Portu	
	4*100/1000 Mbps SFP portu	
Anahtarlama Kapasitesi	56 Gbps	
Güç Tüketimi	Genel maksimum çıkış gücü 21W'dir.	
Boyutlar (Genişlik x Derinlik x Yükseklik)	440mm*165mm*44mm	
Çalışma Ortamı	Sıcaklık	0 °C - 50 °C
	Nem	%10 ila %90 Bağıl Nem, yoğuşmasız
Depolama Ortamı	Sıcaklık	-40 °C - 70 °C
	Nem	%5 ila %95 Bağıl Nem, yoğuşmasız

CE Uyarısı:

Bu ekipmanın bir yerleşim bölgesinde çalıştırılması radyo girişimine neden olabilir.

Manual do usuário

Preparar a instalação
Conteúdo da embalagem

Conteúdo da embalagem

Item	Quantidade
Switch	1
Aletas de montagem em rack	2
Pés de borracha	4
Parafuso de cabeça rebaixada M4 x 8 mm	6
Software de gestão	1
Cabo de aterramento	1
Cabo de alimentação	1
Clipe de retenção do cabo de alimentação	1
Manual do usuário	1
Cartão de garantia	1

Inicie sessão no site oficial da Ruijie Networks (<https://www.ruijienetworks.com>) e introduza a categoria de produto correspondente para encontrar o produto e baixe a documentação relacionada.

Instalação

O switch RG-NBS3100-24GT4SFP pode ser instalado num rack de 19 polegadas compatível com a norma EIA.

Os passos de instalação são os seguintes:

Passo 1. Retire duas aletas de montagem em forma de L e seis parafusos de cabeça rebaixada M4 x 8 mm.

Passo 2. Encaixe uma aleta de montagem num dos lados do switch e fixe-o utilizando três parafusos de cabeça rebaixada M4 x 8 mm. Repita este passo no outro lado.

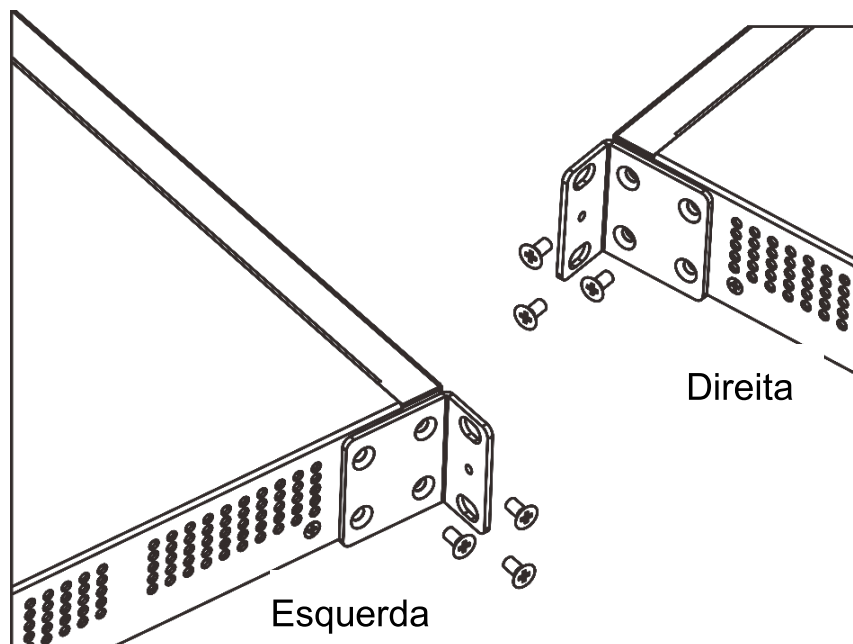

Configuração da rede

Método 1 (recomendado)

Digitalize o código QR no dispositivo ou no manual para baixar a aplicação RuijieReyee. Realize o procedimento de rede e conclua a configuração da rede com base nas instruções na aplicação.



Método 2

Conecte um cabo de rede a qualquer porta Ethernet do switch e acesse <http://10.44.77.200> para realizar a configuração de rede.

Botões e portas

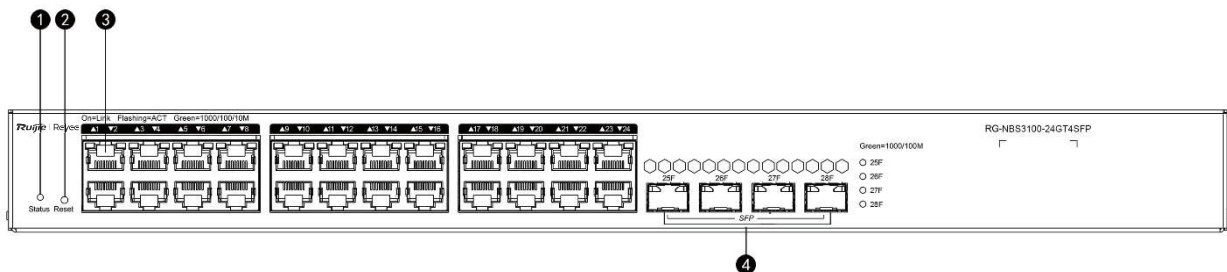

1. LED de estado do sistema
2. Botão de reset

3. Porta Ethernet 10/100/1000 Base-T
4. Porta SFP 1000 Base-X

Especificações

Especificações		RG-NBS3100-24GT4SFP
Protocolo e Norma		IEEE 802.3, IEEE 802.3u, IEEE 802.3x, IEEE 802.3z
Portas		24 portas Ethernet de 10/100/1000 Mbps
		4 portas SFP de 100/1000 Mbps
Capacidade de comutação		56 Gbps
Consumo de energia		A potência máxima de saída geral é de 21 W.
Dimensões (L x P x A)		440 mm x 165 mm x 44 mm (17,32 pol. x 6,50 pol. x 1,73 pol.)
Ambiente de funcionamento	Temperatura	0 °C a 50 °C (32 °F a 122 °F)
	Humidade	10% a 90% HR (sem condensação)
Ambiente de armazenamento	Temperatura	-40 °C a +70 °C (-40 °F a +158 °F)
	Humidade	5% a 95% HR (sem condensação)

Aviso de marca CE

A operação deste equipamento num ambiente residencial pode causar interferência de rádio.

Aviso Anatel

Para mais informações sobre ANATEL, consulte o site: www.anatel.gov.br.